

Manipulator **INT-TSH**

Wersja oprogramowania 1.00



Skrócona instrukcja obsługi systemu

VERSA • VERSA Plus • VERSA IP

OSTRZEŻENIA

Przed przystąpieniem do użytkowania należy zapoznać się z instrukcją.

Wprowadzanie w urządzeniu jakichkolwiek modyfikacji, które nie są autoryzowane przez producenta, lub dokonywanie samodzielnych napraw skutkuje utratą uprawnień wynikających z gwarancji.

Ostrzeżenie

Urządzenie to jest urządzeniem klasy A. W środowisku mieszkalnym może ono powodować zakłócenia radioelektryczne. W takich przypadkach można żądać od jego użytkownika zastosowania odpowiednich środków zaradczych.



W instrukcji instalatora zawarte są informacje, jak zminimalizować zakłócenia radioelektryczne.

Firma SATEL stawia sobie za cel nieustanne podnoszenie jakości swoich produktów, co może skutkować zmianami w ich specyfikacji technicznej i oprogramowaniu. Aktualna informacja o wprowadzanych zmianach znajduje się na naszej stronie internetowej.

Proszę nas odwiedzić:

<http://www.satel.pl>

Deklaracja zgodności jest dostępna pod adresem www.satel.eu/ce

W instrukcji może wystąpić następujący symbol:



- uwaga.

Miło nam, że wybraliście Państwo oferowany przez nas produkt. Życzymy zadowolenia z dokonanego wyboru i pragniemy zapewnić, że zawsze jesteśmy gotowi służyć fachową pomocą i informacją na temat naszych produktów.

Firma SATEL sp. z o.o. jest producentem szerokiej gamy urządzeń dedykowanych do stosowania w systemach alarmowych. Dodatkowe informacje na ich temat można uzyskać na stronie internetowej www.satel.pl lub w punktach sprzedaży oferujących nasze produkty.

1. Opis manipulatora



Ekran dotykowy prezentuje informacje o stanie systemu, a równocześnie służy do obsługi i programowania systemu alarmowego oraz sterowania urządzeniami automatyki domowej. Intuicyjne menu z ikonami ułatwia codzienną obsługę. Manipulator oferuje dwa tryby obsługi:

- tryb graficzny – wyświetlane są duże ikony bez opisu,
- tryb opisowy – wyświetlane są małe ikony z opisem.

Tryb obsługi można zmienić przy pomocy poniższych ikon:





– dotknij, żeby przełączyć ekran w tryb opisowy,



– dotknij, żeby przełączyć ekran w tryb graficzny.

Niniejsza instrukcja opisuje obsługę manipulatora na przykładzie trybu graficznego.

Dotknięcie ikony / opisu ikony skutkuje wyświetleniem kolejnego ekranu lub uruchomieniem określonej funkcji. Ikona  umożliwia powrót na poprzedni ekran. Dotknięcie ikony  powoduje wyświetlenie ekranu głównego.

Po 10 minutach bezczynności manipulatora ekran może być wygaszany albo na ekranie może być wyświetlany pokaz slajdów lub zegar.

Dotknięcie ekranu, gdy jest on wygaszony, wyświetlany jest pokaz slajdów lub zegar, skutkuje wybudzeniem manipulatora. Manipulator może zostać wybudzony także np. po otwarciu drzwi, wykryciu ruchu przez czujkę itd. Instalator określa, jakie treści prezentowane

są po wybudzeniu manipulatora (ekran statusu, ekran główny lub rozpoczęcie procedury wyłączenia czuwania).



Dotknięcie ekranu na 3 sekundy wywoła cichy alarm napadowy, jeżeli:

- wyświetlany jest pokaz slajdów, zegar lub ekran statusu,
- ekran jest wygaszony.

Instalator określa, czy funkcja ta jest dostępna.

W czasie bezczynności manipulatora na ekranie mogą być wyświetlane komunikaty informujące o załączeniu lub wyłączeniu czuwania, odliczaniu czasu na wejście lub wyjście, alarmie itd.

1.1.1 Pasek statusu

Gdy wyświetlany jest pokaz slajdów, zegar lub ekran statusu, na górze ekranu prezentowany jest pasek statusu. Umieszczone na nim ikony informują o stanie systemu.

Ikona	Kolor	Stan systemu
	zielony	w strefie 1 trwa odliczanie czasu na wyjście / strefa 1 czuwa
	czerwony	alarm lub pamięć alarmu w strefie 1
	zielony	w strefie 2 trwa odliczanie czasu na wyjście / strefa 2 czuwa
	czerwony	alarm lub pamięć alarmu w strefie 2
	żółty	awaria lub pamięć awarii
	niebieski	uruchomiony jest tryb serwisowy



Informacja o czuwaniu może być ukrywana po czasie zdefiniowanym przez instalatora.

Jeżeli instalator włączył opcję GRADE 2:

- informacja o alarmie nie jest prezentowana;
- ikona informuje o awarii / pamięci awarii / alarmie / pamięci alarmu / zablokowanych wejściach.

1.1.2 Pokaz slajdów

Pokaz slajdów może być wyświetlany jako tło ekranu statusu i jako wygaszacz ekranu. Zdjęcia, które mają być wyświetlane, zapisz na karcie pamięci microSD, którą instalator umieści w manipulatorze. Instalator określa, jak szybko będą zmieniane obrazy podczas pokazu slajdów.

1.1.3 Ekran statusu



Ekran statusu jest wyświetlany po 60 sekundach od wykonania ostatniej operacji na ekranie, chyba że uruchomiony jest terminal (patrz: s. 13). Gdy wyświetlany jest terminal, może to nastąpić później lub nawet wcale (np. jeśli wyświetlane jest menu serwisowe).



Jeżeli użytkownik był zalogowany, kilka sekund po wyświetleniu ekranu statusu zostanie automatycznie wylogowany.

Dodatkowe informacje prezentowane na ekranie statusu



Manipulator z ustawieniami fabrycznymi na ekranie statusu prezentuje datę i czas. Instalator może dostosować wyświetlane informacje do potrzeb użytkownika. Na ekranie statusu znaleźć się mogą informacje na temat stanu wybranych stref, wejść lub wyjść, data i czas, czy dowolny tekst.



Ikony ilustrujące stan stref opisane są w rozdziale „Stan stref” (s. 8).

Ikony ilustrujące stan wejść opisane są w rozdziale „Stan wejść” (s. 9).

Ikony ilustrujące stan wyjść przedstawione są w tabeli poniżej.

Ikona	Kolor	Stan wyjścia
	szary	wyłączone
	czerwony	włączone

Na ekranie statusu mogą pojawiać się dodatkowe komunikaty w związku z wystąpieniem określonych zdarzeń (np. załączenie lub wyłączenie czuwania, odliczanie czasu opóźnienia automatycznego załączenia czuwania, odliczanie czasu na wejście lub wyjście, alarm itd.).

Funkcje dostępne z ekranu statusu

Dotknięcie ekranu statusu skutkuje wyświetleniem ekranu głównego. Jeżeli czuwa co najmniej jedna strefa obsługiwana przez manipulator i manipulator nie był używany przez co najmniej 10 minut, może zostać wyświetlony ekran autoryzacji. Po wprowadzeniu hasła będziesz mógł wyłączyć czuwanie.

Tło ekranu statusu







Jako tło ekranu statusu może być wyświetlany pojedynczy obraz lub pokaz slajdów. Tło ekranu statusu konfiguruje instalator.

1.1.4 Ekran główny



Na ekranie głównym prezentowane są:

- data i czas w formacie zdefiniowanym przez instalatora (w przypadku wystąpienia określonych zdarzeń, zamiast daty i czasu mogą być wyświetlane inne komunikaty np. odliczanie czasu na wejście lub wyjście, komunikaty o alarmach itd.);
- nazwa zalogowanego użytkownika;
- ikony umożliwiające obsługę manipulatora i systemu alarmowego.

Ikona	Funkcja
	Informuje, że żaden użytkownik nie jest zalogowany. Zalogowanie użytkownika.
	Informuje, że użytkownik jest zalogowany (nazwa zalogowanego użytkownika wyświetlana jest poniżej). Wylogowanie użytkownika.
	Wyświetlenie ekranu „Załączenie czuwania” (patrz: s. 5 i 14). Manipulator rozróżnia dotknięcie ikony i dotknięcie i przytrzymanie ikony przez 3 sekundy. Po dotknięciu ikony może być dostępne szybkie załączenie czuwania tzn. bez podania hasła (skonsultuj to z instalatorem). Po naciśnięciu i przytrzymaniu ikony zawsze wyświetlany jest ekran autoryzacji i dopiero po wprowadzeniu hasła wyświetlany jest ekran „Załączenie czuwania”.
	Umożliwia wyłączenie czuwania / skasowanie alarmu (patrz: s. 7, 16 i 17).
	Wyświetlenie ekranu „Sterowanie” (patrz: s. 7).
	Wyświetlenie ekranu „Status systemu” (patrz: s. 8).



Wyświetlenie ekranu „Wezwanie pomocy” (patrz: s. 10).



Wyświetlenie ekranu „Zaawansowane” (patrz: s. 11).

1.1.5 Ekran autoryzacji



Niektóre ekrany i funkcje mogą być dostępne dopiero po autoryzacji użytkownika. Autoryzacja odbywa się na podstawie hasła. Hasło należy wprowadzić przy pomocy klawiszy

oznaczonych cyframi, a następnie zatwierdzić dotykając ikonę .

Fabrycznie w centrali zaprogramowane są następujące hasła:



hasło serwisowe: 12345

hasło użytkownika 30: 1111

Jeżeli pomyliłeś się podczas wprowadzania hasła, dotknij  i ponownie wprowadź hasło (jeśli w ciągu minuty nie wprowadzisz poprawnego hasła, w pamięci centrali zostanie zapisana informacja o wprowadzeniu błędnego hasła).



1.1.6 Ekran „Załączenie czuwania”

Wygląd ekranu różni się w zależności od tego, czy możesz załączyć czuwanie w jednej, czy w dwóch strefach.

Ikona	Funkcja
	Załączenie pełnego czuwania.
	Załączenie czuwania dziennego.
	Załączenie czuwania nocnego.

Ekran umożliwiający wybór strefy



Ekran ten jest wyświetlany, jeśli możesz załączyć czuwanie w obu strefach. Strefy prezentowane są przy pomocy odpowiednio opisanych pól. Domyślnie w obu polach wyświetlana jest ikona , co oznacza, że w strefie ma zostać załączone czuwanie. Dotknij pole, jeśli w strefie nie ma zostać załączone czuwanie (wyświetlona zostanie ikona ). Po określeniu, gdzie ma zostać załączone czuwanie, dotknij jedną z ikon służących do załączenia czuwania.

Ekran bez wyboru strefy





Ekran ten jest wyświetlany, jeśli możesz załączyć czuwanie tylko w jednej strefie (także wtedy, gdy instalator zezwolił na szybkie załączenie czuwania tylko w jednej strefie).

1.1.7 Ekran „Kasowanie alarmu / Wyłączenie czuwania”



Ekran „Kasowanie alarmu / Wyłączenie czuwania” jest wyświetlany po dotknięciu ikony  na ekranie głównym, gdy jest alarm (pamięć alarmu) i czuwa co najmniej jedna strefa.





Ikona	Funkcja
	Umożliwia skasowanie alarmu.
	Umożliwia wyłączenie czuwania.

1.1.8 Ekran „Sterowanie”

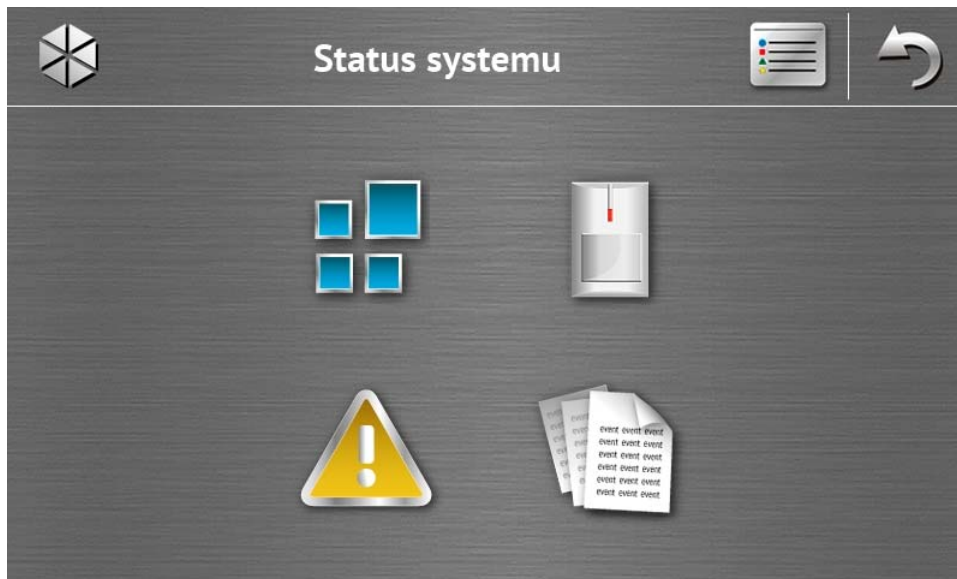
Na ekranie prezentowane są przy pomocy ikon wyjścia, którymi możesz sterować. Dotknięcie ikony zmieni stan wyjścia. Ikony ilustrujące stan wyjść opisane są na s. 3.

1.1.9 Ekran „Status systemu”







Ikona	Funkcja
	Wyświetlenie ekranu „Stan stref”.
	Wyświetlenie ekranu „Stan wejść”.
	Wyświetlenie ekranu „Awarie”, na którym prezentowane są bieżące awarie (instalator może tak skonfigurować centralę, że awarie będą wyświetlane do czasu ich skasowania).
	Umożliwia przeglądanie pamięci zdarzeń.



Podczas przeglądania pamięci zdarzeń, na górze ekranu dostępna jest ikona . Dotknięcie ikony przełączy sposób prezentowania informacji: jasnoszara / kolorowa czcionka (i odwrotnie).

Stan stref







Stan stref jest ilustrowany przy pomocy ikon. Po dotknięciu  na górze ekranu, możesz zobaczyć opis wszystkich ikon. Liczba umieszczona obok ikony odpowiada numerowi strefy. Po dotknięciu ikony, na dole wyświetlacza zobaczysz pełną nazwę strefy.

Ikona	Stan strefy
	nie czuwa – nie ma naruszonych wejść
	trwa odliczanie czasu na wyjście – pozostały czas jest dłuższy niż 10 sekund
	trwa odliczanie czasu na wyjście – pozostało mniej niż 10 sekund

	czuwa – typ czuwania: „pełne”
	czuwa – typ czuwania: „dienne”
	czuwa – typ czuwania: „nocne”
	trwa odliczanie czasu na wejście
	alarm pożarowy
	alarm
	alarm ostrzegawczy
	alarm sabotażowy
	pamięć alarmu pożarowego
	pamięć alarmu
	pamięć alarmu ostrzegawczego
	pamięć alarmu sabotażowego

Stan wejść

Stan wejść jest ilustrowany przy pomocy ikon. Ikony oznaczone są liczbami odpowiadającymi numerom wejść. Po dotknięciu ikony, na górze wyświetlacza zobaczysz pełną nazwę wejścia oraz informację tekstową na temat jego stanu.

Ikona	Stan wejścia
	normalny
	naruszone
	awaria – długie naruszenie
	awaria – brak naruszenia
	zablokowane
	sabotaż
	jako pierwsze wywołało alarm





pamięć sabotażu



pamięć alarmu

1.1.10 Ekran „Wezwanie pomocy”









Ikona	Funkcja
	Dotknięcie na 3 sekundy wywoła alarm pożarowy.
	Dotknięcie na 3 sekundy wywoła alarm medyczny (pomocniczy).
	Dotknięcie na 3 sekundy wywoła alarm napadowy. Instalator określa, czy wywołany zostanie alarm napadowy głośny (uruchamiający głośną sygnalizację alarmu) czy cichy (bez głośnej sygnalizacji).

1.1.11 Ekran „Zaawansowane”



W prawym dolnym rogu ekranu znajduje się informacja o wersji oprogramowania manipulatora.

Ikona	Funkcja
	Zablokowanie ekranu dotykowego na 30 sekund (umożliwia to wyczyszczenie ekranu).
	Wyświetlenie ekranu „Podświetlenie”.
	Wyświetlenie ekranu „Głośność”.
	Umożliwia aktualizację oprogramowania manipulatora (funkcja dostępna po wprowadzeniu hasła serwisowego).
	Umożliwia sformatowanie karty microSD (funkcja dostępna po wprowadzeniu hasła serwisowego).
	Wyświetlenie terminalu.

Podświetlenie









Intensywność podświetlenia ekranu można regulować w zakresie 10-100%. W godzinach nocnych, które można określić, intensywność podświetlenia może być inna.

Głośność

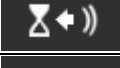

Możesz określić poziom głośności:

	dźwięków generowanych podczas obsługi manipulatora (dotykanie klawiszy, potwierdzenie wykonania operacji itp.) i sygnalizowania awarii.
	dźwięków generowanych po naruszeniu wejścia (sygnalizacja GONG).
	podczas sygnalizowania czasu na wejście.
	podczas sygnalizowania czasu na wyjście.
	podczas sygnalizowania alarmów pożarowych.
	podczas sygnalizowania alarmów ostrzegawczych, włamaniowych, napadowych i medycznych.

Terminal

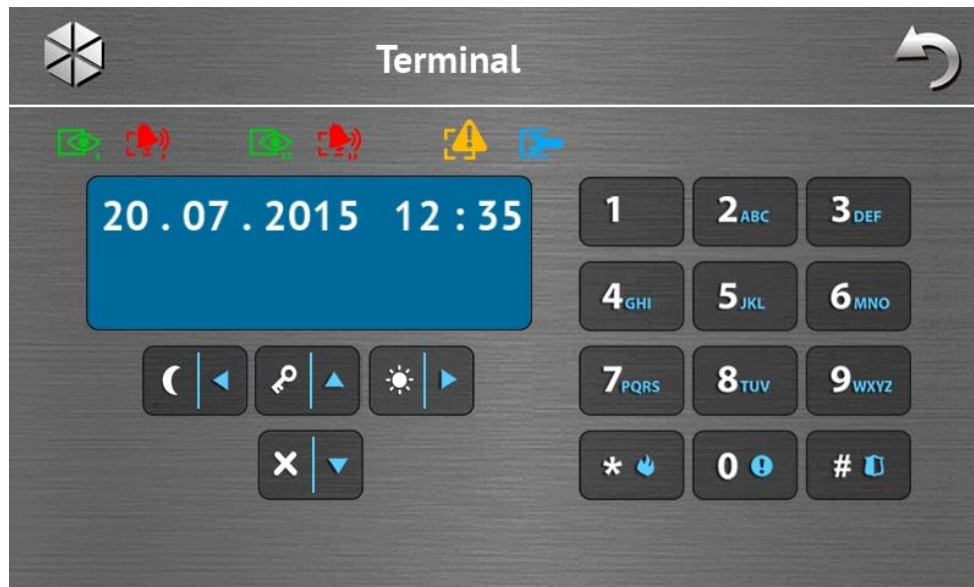

Terminal umożliwia obsługę i programowanie systemu alarmowego w identyczny sposób, jak przy pomocy manipulatora LCD z menu tekstowym. Sposób korzystania z takiego manipulatora opisany jest w instrukcjach programowania i użytkownika centrali alarmowej (instrukcje te dostępne są w wersji elektronicznej na stronie www.satel.pl).

1.2 Sygnalizacja dźwiękowa





Instalator może wyłączyć sygnalizację dźwiękową.

1.2.1 Dźwięki generowane w trakcie używania menu z ikonami

- 1 krótki dźwięk** – dotknięcie klawisza na ekranie autoryzacji lub zaznaczenie/odznaczenie pola w trakcie wyboru stref i typu zdarzeń.
- 2 krótkie dźwięki** – dotknięcie ikony.
- 2 długie dźwięki** – nieprawidłowe hasło, funkcja niedostępna lub powrót z ekranu głównego na ekran statusu.
- 3 krótkie dźwięki** – potwierdzenie wykonania polecenia.

1.2.2 Dźwięki generowane w trakcie używania terminalu

- 1 krótki dźwięk** – dotknięcie klawisza z cyfrą.
- 2 krótkie dźwięki** – wejście w menu użytkownika, wejście w podmenu lub w funkcję, przejście do kolejnego kroku programowania.
- 3 krótkie dźwięki** – potwierdzenie:
 - rozpoczęcia procedury załączenia czuwania (w strefie jest czas na wyjście) lub załączenia czuwania (w strefie nie ma czasu na wyjście),
 - wyłączenia czuwania i/lub skasowania alarmu;
 - wyłączenia wyjścia;
 - wyłączenia sygnalizacji GONG w manipulatorze przy pomocy klawisza ;
 - wyjścia z funkcji i powrotu do menu po zatwierdzeniu wprowadzonych danych.
- 4 krótkie i 1 długi dźwięk** – sygnalizacja:
 - włączenia wyjścia;

- włączenia sygnalizacji GONG w manipulatorze przy pomocy klawisza ;
 - zakończenia funkcji i wyjścia z menu użytkownika po zatwierdzeniu wprowadzonych danych.
- 1 długi dźwięk** – są zablokowane wejścia (podczas załączania czuwania) lub odmowa załączenia czuwania (są naruszone wejścia w strefie lub ma miejsce awaria).
 - 2 długie dźwięki** – nieprawidłowe hasło, funkcja niedostępna lub wyjście z funkcji bez zatwierdzenia wprowadzonych danych (np. po użyciu klawisza ).
 - 3 długie dźwięki** – odmowa wykonania polecenia (użytkownik nie posiada odpowiednich uprawnień lub funkcja jest niedostępna).

1.2.3 Zdarzenia sygnalizowane dźwiękiem



Sygnalizowane są tylko te zdarzenia, które wybrał instalator.

Alarmy są sygnalizowane przez czas zaprogramowany przez instalatora.

5 krótkich dźwięków – naruszenie wejścia (sygnalizacja GONG).

Długi dźwięk co 3 sekundy, a następnie seria krótkich dźwięków przez 10 sekund i 1 długi dźwięk – odliczanie czasu na wyjście (jeżeli czas jest krótszy niż 10 sekund, wygenerowana zostanie jedynie końcowa sekwencja krótkich dźwięków).

Sekwencja 7 coraz krótszych dźwięków powtarzana co kilka sekund – odliczanie czasu opóźnienia autouzbrojenia.

2 krótkie dźwięki co sekundę – odliczanie czasu na wejście.

2 krótkie dźwięki co 3 sekundy – sygnalizacja nowej awarii.

Krótki dźwięk co 0,5 sekundy – alarm ostrzegawczy.

Dźwięk ciągły – alarm.

Długi dźwięk co sekundę – alarm pożarowy.

2. Obsługa systemu alarmowego

W rozdziale opisane zostały wybrane operacje, które możesz wykonać przy pomocy menu z ikonami. W opisie pominięto autoryzację użytkownika, która będzie wymagana podczas korzystania z manipulatora.

Obsługa systemu alarmowego przy pomocy terminalu odbywa się w identyczny sposób jak przy pomocy manipulatora LCD z menu tekstowym. Opis obsługi systemu alarmowego przy pomocy manipulatora LCD z menu tekstowym znajduje się w instrukcji użytkownika centrali alarmowej.

2.1 Załączenie czuwania

Wykonanie opisanych niżej czynności rozpoczyna procedurę załączenia czuwania. Procedura ta kończy się, gdy kończy się czas na wyjście (jeśli kończy się powodzeniem, zostaje załączone czuwanie – patrz też „Niepowodzenie procedury załączania czuwania” s. 16). Jeżeli czas na wyjście jest równy 0, czuwanie jest załączane natychmiast.

Można przełączyć typ czuwania tzn. nie trzeba wyłączyć czuwania, żeby załączyć w strefie inny typ czuwania. W przypadku alarmu, przełączenie typu czuwania lub ponowne załączenie tego samego typu czuwania skutkuje skasowaniem alarmu (nie dotyczy to szybkiego załączania czuwania).



Czowanie dzienne lub nocne można załączyć, jeżeli instalator określił, które wejścia mają być aktywne w tym trybie czuwania.

Jeżeli dla strefy zaprogramowany jest czas na wyjście, po rozpoczęciu procedury załączenia czuwania strefę można opuścić drogą wyjścia bez wywołania alarmu. Wyjątkiem jest załączenie czuwania bez opóźnienia.



1. Dotknij  na ekranie głównym. Wyświetli się ekran „Załączenie czuwania”. Wygląd ekranu zależy od tego, czy możesz załączyć czowanie w jednej, czy w dwóch strefach.



Jeżeli instalator zezwolił na szybkie załączenie czuwania (bez podawania hasła) tylko w jednej strefie, załączenie czuwania w drugiej strefie jest możliwe po dotknięciu

i przytrzymaniu  przez 3 sekundy.

2. Jeśli wyświetli się ekran prezentujący strefy przy pomocy odpowiednio opisanych pól, dotykając te pola możesz wybrać, czy czowanie ma zostać załączone w strefie () , czy nie ().
3. Dotknij jedną z poniższych ikon:



- żeby załączyć pełne czowanie,



- żeby załączyć czowanie dzienne,



- żeby załączyć czowanie nocne.





Jeżeli chcesz załączyć czowanie bez opóźnienia (nie ma być czasu na wyjście ani na wejście), dotknij i przytrzymaj ikonę przez 3 sekundy.

4. W strefie / strefach rozpocznie się procedura załączenia czuwania.



2.1.1 Informacja o zablokowanych wejściach

Instalator może tak skonfigurować centralę, że w przypadku, gdy w strefie są zablokowane wejścia, nie rozpocznie się procedura załączenia czuwania, ale wyświetlony zostanie terminal i komunikat:

„Są zablokow.wej. 1=Zał 4=Blokady” – możesz:

- dotknąć , aby zrezygnować z załączenia czuwania,
- dotknąć , aby kontynuować załączanie czuwania,
- dotknąć , aby uruchomić funkcję BLOKADY CZASOWE (patrz: instrukcja użytkownika centrali alarmowej).



„Są zablokow.wej. 1=Zał” – możesz:

- dotknąć , aby zrezygnować z załączenia czuwania,
- dotknąć , aby kontynuować załączanie czuwania.

2.1.2 Odmowa załączenia czuwania

Instalator może tak skonfigurować centralę, że w przypadku, gdy w strefie jest naruszone wejście lub w systemie jest awaria (w tym sabotaż), nie rozpocznie się procedura załączenia czuwania, ale wyświetlony zostanie terminal i komunikat:







„Narusz. we. [numer wejścia i jego nazwa]” – możesz:

- dotknąć , aby zrezygnować z załączenia czuwania,
- dotknąć , aby uruchomić funkcję BLOKADY CZASOWE (patrz: instrukcja użytkownika centrali alarmowej).





Czuwanie można załączyć po usunięciu przyczyny, dla której wejście jest naruszone, albo po zablokowaniu wejścia.

„Są narusz. wej. 1=Zał 2=Sprawdź” – możesz:

- dotknąć , aby zrezygnować z załączenia czuwania,
- dotknąć , aby wymusić załączanie czuwania,
- dotknąć , aby przejrzeć listę naruszonych wejść. Podczas przeglądania naruszonych wejść, jeśli posiadasz uprawnienie CZASOWE BLOK. WEJŚĆ, możesz zablokować naruszone wejście po dotknięciu  (gdy wyświetli się komunikat z prośbą o potwierdzenie, dotknij , żeby zablokować wejście, albo , żeby zrezygnować z zablokowania wejścia).

„Są awarie 1=Zał 2=Sprawdź” – możesz:

- dotknąć , aby zrezygnować z załączenia czuwania,
- dotknąć , aby wymusić załączanie czuwania,
- dotknąć , aby przejrzeć listę awarii.



Informacja o wymuszonym załączeniu czuwania jest zapisywana w pamięci zdarzeń.

2.1.3 Niepowodzenie procedury załączania czuwania

Instalator może zaprogramować centralę w taki sposób, że czuwanie nie zostanie załączone, jeśli w chwili zakończenia odliczania czasu na wyjście:

- w strefie jest naruszone wejście, które nie było naruszone, gdy rozpoczęta została procedura załączenia czuwania;
- ma miejsce awaria, której nie było, gdy rozpoczęta została procedura załączenia czuwania.

2.2 Wyłączenie czuwania



Jeżeli jest alarm (pamięć alarmu), wyłączenie czuwania skutkuje równoczesnym skasowaniem alarmu.

Dotknij  na ekranie głównym. W zależności od stanu systemu:

- I. Nie ma alarmu (pamięć alarmu) i czuwa 1 strefa / masz dostęp do 1 strefy
Czuwanie zostanie wyłączone.
- II. Jest alarm (pamięć alarmu) i czuwa 1 strefa / masz dostęp do 1 strefy

Wyświetli się ekran „Kasowanie alarmu / Wyłączenie czuwania”. Dotknij .
Czuwanie zostanie wyłączone.

- III. Nie ma alarmu (pamięć alarmu) i czuwają obie strefy
Wyświetli się ekran prezentujący strefy przy pomocy odpowiednio opisanych pól.
Dotykając te pola możesz wybrać, czy czuwanie ma zostać wyłączone w strefie ()
czy nie (). Gdy skończysz wybieranie stref, dotknij .

- IV. Jest alarm (pamięć alarmu) i czuwają obie strefy

Wyświetli się ekran „Kasowanie alarmu / Wyłączenie czuwania”. Dotknij ,
a następnie postępuj zgodnie ze wskazówkami z punktu III.

2.3 Kasowanie alarmu (bez wyłączenia czuwania)

Dotknij  na ekranie głównym. W zależności od stanu systemu:

- I. Jest alarm (pamięć alarmu) i żadna strefa nie czuwa
Alarm zostanie skasowany.
- II. Jest alarm (pamięć alarmu) i czuwa co najmniej 1 strefa

Wyświetli się ekran „Kasowanie alarmu / Wyłączenie czuwania”. Dotknij . Alarm
zostanie skasowany.

Manipulator **INT-TSH**

Wersja oprogramowania 1.00



Skrócona instrukcja obsługi systemu

INTEGRA • INTEGRA Plus

OSTRZEŻENIA

Przed przystąpieniem do użytkowania należy zapoznać się z instrukcją.

Wprowadzanie w urządzeniu jakichkolwiek modyfikacji, które nie są autoryzowane przez producenta, lub dokonywanie samodzielnych napraw skutkuje utratą uprawnień wynikających z gwarancji.

Ostrzeżenie

Urządzenie to jest urządzeniem klasy A. W środowisku mieszkalnym może ono powodować zakłócenia radioelektryczne. W takich przypadkach można żądać od jego użytkownika zastosowania odpowiednich środków zaradczych.



W instrukcji instalatora zawarte są informacje, jak zminimalizować zakłócenia radioelektryczne.

Firma SATEL stawia sobie za cel nieustanne podnoszenie jakości swoich produktów, co może skutkować zmianami w ich specyfikacji technicznej i oprogramowaniu. Aktualna informacja o wprowadzanych zmianach znajduje się na naszej stronie internetowej.

Proszę nas odwiedzić:

<http://www.satel.pl>

Deklaracja zgodności jest dostępna pod adresem www.satel.eu/ce

W instrukcji może wystąpić następujący symbol:



- uwaga.

Miło nam, że wybraliście Państwo oferowany przez nas produkt. Życzymy zadowolenia z dokonanego wyboru i pragniemy zapewnić, że zawsze jesteśmy gotowi służyć fachową pomocą i informacją na temat naszych produktów.

Firma SATEL sp. z o.o. jest producentem szerokiej gamy urządzeń dedykowanych do stosowania w systemach alarmowych. Dodatkowe informacje na ich temat można uzyskać na stronie internetowej www.satel.pl lub w punktach sprzedaży oferujących nasze produkty.

1. Opis manipulatora



Ekran dotykowy prezentuje informacje o stanie systemu, a równocześnie służy do obsługi i programowania systemu alarmowego oraz sterowania urządzeniami automatyki domowej. Intuicyjne menu z ikonami ułatwia codzienną obsługę. Manipulator oferuje dwa tryby obsługi:

- tryb graficzny – wyświetlane są duże ikony bez opisu,
- tryb opisowy – wyświetlane są małe ikony z opisem.

Tryb obsługi można zmienić przy pomocy poniższych ikon:





– dotknij, żeby przełączyć ekran w tryb opisowy,



– dotknij, żeby przełączyć ekran w tryb graficzny.

Niniejsza instrukcja opisuje obsługę manipulatora na przykładzie trybu graficznego.

Dotknięcie ikony / opisu ikony skutkuje wyświetleniem kolejnego ekranu lub uruchomieniem określonej funkcji. Ikona  umożliwia powrót na poprzedni ekran. Dotknięcie ikony  powoduje wyświetlenie ekranu głównego.

Po 10 minutach bezczynności manipulatora ekran może być wygaszany albo na ekranie może być wyświetlany pokaz slajdów lub zegar.

Dotknięcie ekranu, gdy jest on wygaszony, wyświetlany jest pokaz slajdów lub zegar, skutkuje wybudzeniem manipulatora. Manipulator może zostać wybudzony także np. po otwarciu drzwi, wykryciu ruchu przez czujkę itd. Instalator określa, jakie treści prezentowane

są po wybudzeniu manipulatora (ekran statusu, ekran główny lub rozpoczęcie procedury wyłączenia czuwania).



Dotknięcie ekranu na 3 sekundy wywoła cichy alarm napadowy, jeżeli:

- wyświetlany jest pokaz slajdów, zegar lub ekran statusu,
- ekran jest wygaszony.

Instalator określa, czy funkcja ta jest dostępna.

W czasie bezczynności manipulatora na ekranie mogą być wyświetlane komunikaty informujące o załączeniu lub wyłączeniu czuwania, odliczaniu czasu na wejście lub wyjście, alarmie itd.

1.1.1 Pasek statusu

Gdy wyświetlany jest pokaz slajdów, zegar lub ekran statusu, na górze ekranu prezentowany jest pasek statusu. Umieszczone na nim ikony informują o stanie systemu.

Ikona	Kolor	Stan systemu
	żółty	awaria lub pamięć awarii
	zielony	czuwa co najmniej jedna strefa
	zielony	uruchomiony jest tryb serwisowy
	czerwony	alarm lub pamięć alarmu



Informacja o czuwaniu może być ukrywana po czasie zdefiniowanym przez instalatora.

Jeżeli instalator włączył opcję GRADE 2 (INTEGRA) / GRADE 3 (INTEGRA Plus):

- informacja o alarmie nie jest prezentowana;
- ikona informuje o awarii / pamięci awarii / alarmie / pamięci alarmu / zablokowanych wejściach.

1.1.2 Pokaz slajdów

Pokaz slajdów może być wyświetlany jako tło ekranu statusu i jako wygaszacz ekranu. Zdjęcia, które mają być wyświetlane, zapisz na karcie pamięci microSD, którą instalator umieści w manipulatorze. Instalator określa, jak szybko będą zmieniane obrazy podczas pokazu slajdów.

1.1.3 Ekran statusu

Ekran statusu jest wyświetlany po 60 sekundach od wykonania ostatniej operacji na ekranie, chyba że uruchomiony jest terminal (patrz: s. 13). Gdy wyświetlany jest terminal, może to nastąpić później lub nawet wcale (np. jeśli wyświetlane jest menu serwisowe).



Jeżeli użytkownik był zalogowany, kilka sekund po wyświetleniu ekranu statusu zostanie automatycznie wylogowany.

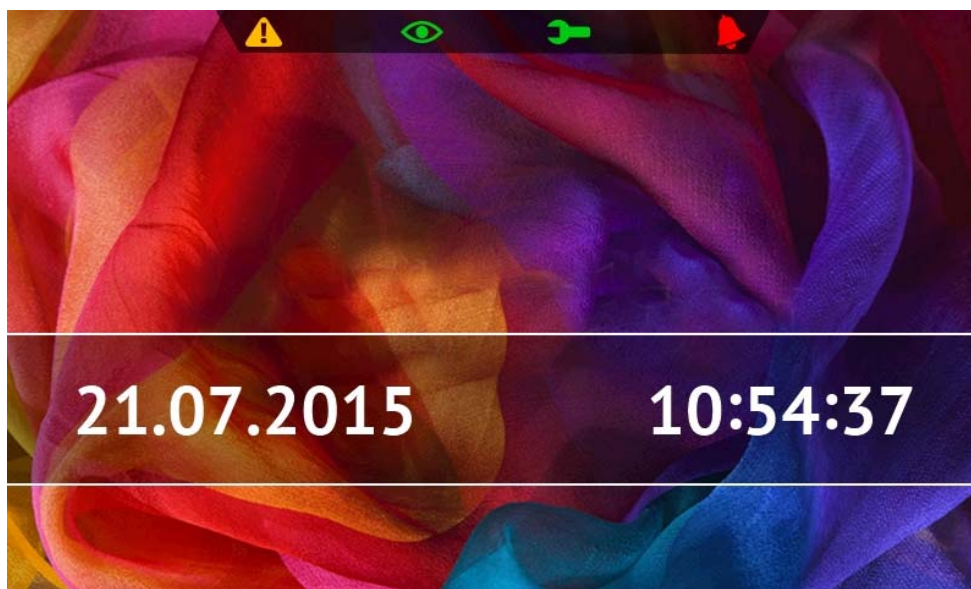

Dodatkowe informacje prezentowane na ekranie statusu



Manipulator z ustawieniami fabrycznymi na ekranie statusu prezentuje datę i czas. Instalator może dostosować wyświetlane informacje do potrzeb użytkownika. Na ekranie statusu znaleźć się mogą informacje na temat stanu wybranych stref, wejść lub wyjść, temperatura mierzona przez wybrane czujki temperatury, data i czas, czy dowolny tekst.



Ikony ilustrujące stan stref opisane są w rozdziale „Stan stref” (s. 9).

Ikony ilustrujące stan wejść opisane są w rozdziale „Stan wejść” (s. 9).

Ikony ilustrujące stan wyjść przedstawione są w tabeli poniżej.

Ikona	Kolor	Stan wyjścia
	szary	wyłączone
	czerwony	włączone

Na ekranie statusu mogą pojawiać się dodatkowe komunikaty w związku z wystąpieniem określonych zdarzeń (np. załączenie lub wyłączenie czuwania, odliczanie czasu opóźnienia automatycznego załączenia czuwania, odliczanie czasu na wejście lub wyjście, alarm itd.).

Funkcje dostępne z ekranu statusu

Dotknięcie ekranu statusu skutkuje wyświetleniem ekranu głównego. Jeżeli czuwa co najmniej jedna strefa obsługiwana przez manipulator i manipulator nie był używany przez co najmniej 10 minut, może zostać wyświetlony ekran autoryzacji. Po wprowadzeniu hasła będziesz mógł wyłączyć czuwanie.

Instalator może tak skonfigurować manipulator, że po dotknięciu rogu ekranu statusu wyświetlone zostaną makropolecenia przypisane do odpowiedniej grupy. Rysunek poniżej przedstawia miejsca na ekranie, których dotknięcie może skutkować wyświetleniem makropoleceń (cyfra odpowiada numerowi grupy makropoleceń). Mogą tam być wyświetlane ikony grup makropoleceń.



Tło ekranu statusu



Jako tło ekranu statusu może być wyświetlany pojedynczy obraz lub pokaz slajdów. Tło ekranu statusu konfiguruje instalator.

1.1.4 Ekran główny



Na ekranie głównym prezentowane są:

- data i czas w formacie zdefiniowanym przez instalatora (w przypadku wystąpienia określonych zdarzeń, zamiast daty i czasu mogą być wyświetlane inne komunikaty np. odliczanie czasu na wejście lub wyjście, komunikaty o alarmach itd.);
- nazwa zalogowanego użytkownika;
- ikony umożliwiające obsługę manipulatora i systemu alarmowego.

Ikona	Funkcja
	Informuje, że żaden użytkownik nie jest zalogowany. Zalogowanie użytkownika.
	Informuje, że użytkownik jest zalogowany (nazwa zalogowanego użytkownika wyświetlana jest poniżej). Wylogowanie użytkownika.
	Wyświetlenie ekranu „Załączenie czuwania” (patrz: s. 6 i 14).



Umożliwia wyłączenie czuwania / skasowanie alarmu (patrz: s. 6, 16 i 17).



Umożliwia sterowanie systemem alarmowym i urządzeniami automatyki domowej (patrz: s. 7).



Wyświetlenie ekranu „Status systemu” (patrz: s. 8).



Wyświetlenie ekranu „Wezwanie pomocy” (patrz: s. 10).



Wyświetlenie ekranu „Zaawansowane” (patrz: s. 11).

1.1.5 Ekran autoryzacji



Niektóre ekrany i funkcje mogą być dostępne dopiero po autoryzacji użytkownika. Autoryzacja odbywa się na podstawie hasła. Hasło należy wprowadzić przy pomocy klawiszy

oznaczonych cyframi, a następnie zatwierdzić dotykając ikonę .

Fabrycznie w centrali zaprogramowane są następujące hasła:





hasło serwisowe: 12345

hasło administratora partycji 1: 1111

Jeżeli pomyliłeś się podczas wprowadzania hasła, dotknij  i ponownie wprowadź hasło (jeśli w ciągu minuty nie wprowadzisz poprawnego hasła, w pamięci centrali zostanie zapisana informacja o wprowadzeniu błędnego hasła).

1.1.6 Ekran „Załączenie czuwania”





Ikona	Funkcja
	Umożliwia załączenie czuwania typu „pełne”.
	Umożliwia załączenie czuwania typu „pełne + blokady”.
	Umożliwia załączenie czuwania typu „bez wewnętrznych”.
	Umożliwia załączenie czuwania typu „bez wewnętrznych i bez czasu na wejście”.

1.1.7 Ekran „Kasowanie alarmu / Wyłączenie czuwania”



Ekran „Kasowanie alarmu / Wyłączenie czuwania” jest wyświetlany po dotknięciu ikony  na ekranie głównym, gdy jest alarm (pamięć alarmu) i czuwa co najmniej jedna strefa.

Ikona	Funkcja
	Umożliwia skasowanie alarmu.
	Umożliwia wyłączenie czuwania.

1.1.8 Ekran „Sterowanie”

Ekran „Sterowanie” jest wyświetlany po dotknięciu ikony  na ekranie głównym, jeśli makropolecenia są przypisane do co najmniej dwóch grup makropoleceń. Prezentowane na nim są grupy makropoleceń. Instalator może zaprogramować do 4 grup. Dotknięcie ikony grupy skutkuje wyświetleniem makropoleceń przypisanych do grupy. Do grupy może być przypisanych maksymalnie 16 makropoleceń.



Jeśli makropolecenia przypisane są tylko do jednej grupy, po dotknięciu ikony  od razu wyświetlane są makropolecenia. W manipulatorze z ustawieniami fabrycznymi zaprogramowane są dwa makropolecenia, które przypisane są do pierwszej grupy (rysunek poniżej przedstawia ekran wyświetlany w przypadku manipulatora z ustawieniami fabrycznymi).



Centrala wykona fabrycznie zaprogramowane makropolecenia, jeżeli instalator odpowiednio skonfiguruje system alarmowy.

Skonsultuj z instalatorem, jakie dodatkowe makropolecenia ułatwiłyby obsługę systemu alarmowego lub sterowanie urządzeniami automatyki domowej podłączonymi do centrali alarmowej. Tylko instalator może zaprogramować dodatkowe makropolecenia.







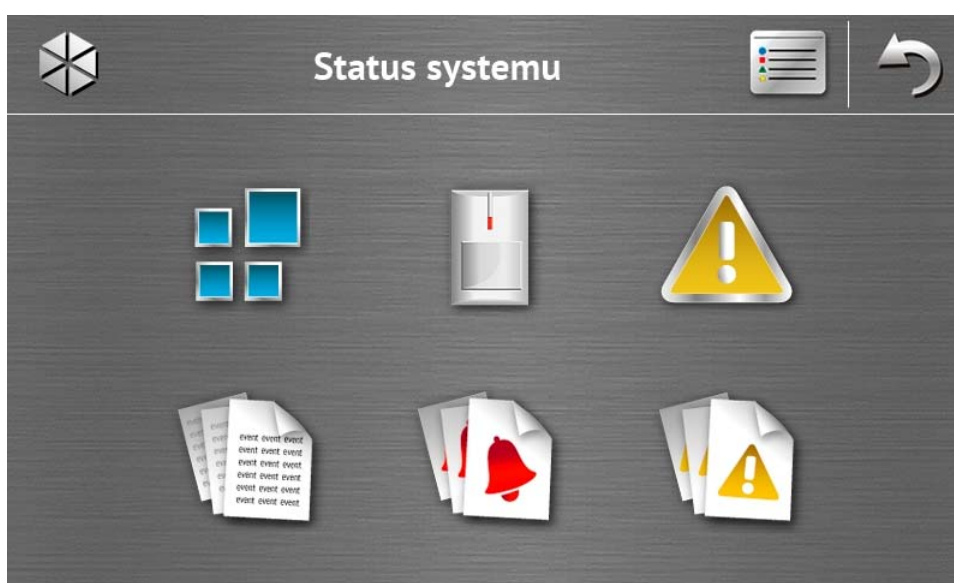

Ikona	Funkcja
	Szybkie załączenie pełnego czuwania (bez autoryzacji użytkownika przy pomocy hasła) – analogicznie jak po naciśnięciu klawiszy 0# w manipulatorze z menu tekstowym.
	Skrócenie czasu na wyjście – analogicznie jak po naciśnięciu klawiszy 9# w manipulatorze z menu tekstowym.

Instalator może tak skonfigurować manipulator, że ikona  uruchomi funkcję sterowania wyjściami z terminalu (może być wymagane dotknięcie ikony na około 3 sekundy).

1.1.9 Ekran „Status systemu”



Ikona	Funkcja
	Wyświetlenie ekranu „Stan stref”.
	Wyświetlenie ekranu „Stan wejść”.
	Wyświetlenie ekranu „Awarie”, na którym prezentowane są bieżące awarie (instalator może tak skonfigurować centralę, że awarie będą wyświetlane do czasu ich skasowania).
	Umożliwia przeglądanie pamięci zdarzeń.
	Wyświetlenie ekranu „Historia alarmów”, na którym prezentowane są alarmy zapisane w pamięci centrali.
	Wyświetlenie ekranu „Historia awarii”, na którym prezentowane są awarie zapisane w pamięci centrali.



Podczas przeglądania pamięci zdarzeń, alarmów lub awarii, na górze ekranu dostępna jest ikona . Dotknięcie ikony przełączy sposób prezentowania informacji: jasnoszara / kolorowa czcionka (i odwrotnie).

Stan stref

Stan stref jest ilustrowany przy pomocy ikon. Po dotknięciu na górze ekranu, możesz zobaczyć opis wszystkich ikon. Liczba umieszczona obok ikony odpowiada numerowi strefy. Po dotknięciu ikony, na dole wyświetlacza zobaczysz pełną nazwę strefy.

Ikona	Stan strefy
	nie czuwa – nie ma naruszonych wejść
	nie czuwa – są naruszone wejścia
	trwa odliczanie czasu na wyjście – pozostały czas jest dłuższy niż 10 sekund
	trwa odliczanie czasu na wyjście – pozostało mniej niż 10 sekund
	czuwa – typ czuwania: „pełne”
	czuwa – typ czuwania: „pełne + blokady”
	czuwa – typ czuwania: „bez wewnętrznych”
	czuwa – typ czuwania: „bez wewnętrznych i bez czasu na wejście”
	czasowa blokada strefy
	trwa odliczanie czasu na wejście
	alarm pożarowy
	alarm
	pamięć alarmu pożarowego
	pamięć alarmu



Stan wejść

Stan wejść jest ilustrowany przy pomocy ikon. Ikony oznaczone są liczbami odpowiadającymi numerom wejść. Po dotknięciu ikony, na górze wyświetlacza zobaczysz pełną nazwę wejścia oraz informację tekstową na temat jego stanu.

Ikona	Stan wejścia
	normalny
	naruszone
	awaria – długie naruszenie
	awaria – brak naruszenia
	zablokowane
	alarm sabotażowy
	alarm
	pamięć alarmu sabotażowego
	pamięć alarmu
	sabotaż
	maskowanie
	pamięć maskowania

1.1.10 Ekran „Wezwanie pomocy”









Ikona	Funkcja
	Dotknięcie na 3 sekundy wywoła alarm pożarowy.
	Dotknięcie na 3 sekundy wywoła alarm medyczny (pomocniczy).
	Dotknięcie na 3 sekundy wywoła alarm napadowy. Instalator określa, czy wywołany zostanie alarm napadowy głośny (uruchamiający głośną sygnalizację alarmu) czy cichy (bez głośnej sygnalizacji).

1.1.11 Ekran „Zaawansowane”



W prawym dolnym rogu ekranu znajduje się informacja o wersji oprogramowania manipulatora.

Ikona	Funkcja
	Zablokowanie ekranu dotykowego na 30 sekund (umożliwia to wyczyszczenie ekranu).
	Wyświetlenie ekranu „Podświetlenie”.
	Wyświetlenie ekranu „Głośność”.
	Umożliwia aktualizację oprogramowania manipulatora (funkcja dostępna po wprowadzeniu hasła serwisowego).
	Umożliwia sformatowanie karty microSD (funkcja dostępna po wprowadzeniu hasła serwisowego).
	Wyświetlenie terminalu.

Podświetlenie









Intensywność podświetlenia ekranu można regulować w zakresie 10-100%. W godzinach nocnych, które można określić, intensywność podświetlenia może być inna.

Głośność

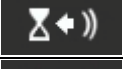

Możesz określić poziom głośności:

- | | |
|---|---|
|  | dźwięków generowanych podczas obsługi manipulatora (dotykanie klawiszy, potwierdzanie wykonania operacji itp.). |
|  | dźwięków generowanych po naruszeniu wejścia (sygnalizacja GONG). |
|  | podczas sygnalizowania czasu na wejście. |
|  | podczas sygnalizowania czasu na wyjście. |
|  | podczas sygnalizowania alarmów pożarowych. |
|  | podczas sygnalizowania alarmów włamaniowych, napadowych i medycznych. |

Terminal

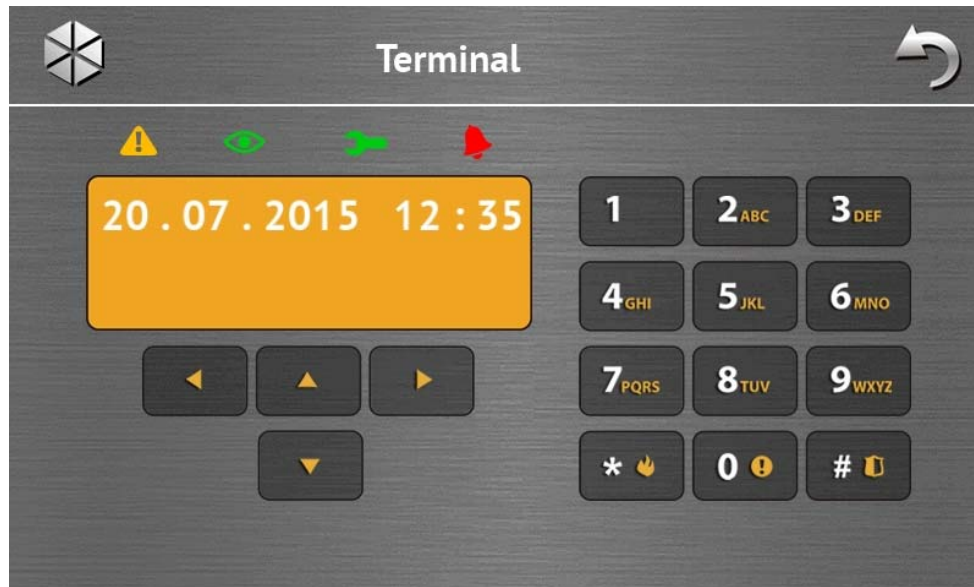

Terminal umożliwia obsługę i programowanie systemu alarmowego w identyczny sposób, jak przy pomocy manipulatora LCD z menu tekstowym. Sposób korzystania z takiego manipulatora opisany jest w instrukcjach programowania i użytkownika centrali alarmowej (instrukcje te dostępne są w wersji elektronicznej na stronie www.satel.pl).

1.2 Sygnalizacja dźwiękowa





Instalator może wyłączyć sygnalizację dźwiękową.

1.2.1 Dźwięki generowane w trakcie używania menu z ikonami

- 1 krótki dźwięk** – dotknięcie klawisza na ekranie autoryzacji lub zaznaczenie/odznaczenie pola w trakcie wyboru stref i typu zdarzeń.
- 2 krótkie dźwięki** – dotknięcie ikony.
- 2 długie dźwięki** – nieprawidłowe hasło, funkcja niedostępna lub powrót z ekranu głównego na ekran statusu.
- 3 krótkie dźwięki** – potwierdzenie wykonania polecenia.

1.2.2 Dźwięki generowane w trakcie używania terminalu

- 1 krótki dźwięk** – dotknięcie klawisza z cyfrą.
- 2 krótkie dźwięki** – potwierdzenie wykonania polecenia, sygnalizacja wejścia w menu użytkownika, w podmenu lub w funkcję.
- 3 krótkie dźwięki** – sygnalizacja:
 - rozpoczęcia procedury załączenia czuwania (w strefie jest czas na wyjście) lub załączenia czuwania (w strefie nie ma czasu na wyjście);
 - wyłączenia czuwania i/lub skasowania alarmu;
 - wyłączenia wyjścia;
 - wyłączenia sygnalizacji GONG w manipulatorze przy pomocy klawisza ;
 - wyjścia z funkcji i powrotu do menu po zatwierdzeniu wprowadzonych danych.
- 4 krótkie i 1 długi dźwięk** – sygnalizacja:
 - włączenia wyjścia;

- włączenia sygnalizacji GONG w manipulatorze przy pomocy klawisza ;
- zakończenia funkcji i wyjścia z menu użytkownika po zatwierdzeniu wprowadzonych danych.

1 długi dźwięk – sygnalizacja:

- naruszonych / zablokowanych wejść podczas załączania czuwania;
- uszkodzenia czujki wibracyjnej (wejście o reakcji typu 10. 24H WIBRACYJNA nie zostało naruszone w trakcie testu czujek wibracyjnych uruchamianego po rozpoczęciu procedury załączania czuwania).

2 długie dźwięki – nieprawidłowe hasło, funkcja niedostępna lub wyjście z funkcji bez zatwierdzenia wprowadzonych danych (np. po użyciu klawisza).

3 długie dźwięki – funkcja niedostępna.

1.2.3 Zdarzenia sygnalizowane dźwiękiem



Sygnalizowane są tylko te zdarzenia, które wybrał instalator.

Alarmy są sygnalizowane przez czas zaprogramowany przez instalatora.

5 krótkich dźwięków – naruszenie wejścia (sygnalizacja GONG).

Długi dźwięk co 3 sekundy, a następnie seria krótkich dźwięków przez 10 sekund i 1 długi dźwięk – odliczanie czasu na wyjście (jeżeli czas jest krótszy niż 10 sekund, wygenerowana zostanie jedynie końcowa sekwencja krótkich dźwięków).

Sekwencja 7 coraz krótszych dźwięków powtarzana co kilka sekund – odliczanie czasu opóźnienia autouzbrojenia.

2 krótkie dźwięki co sekundę – odliczanie czasu na wejście.

2 krótkie dźwięki co 3 sekundy – sygnalizacja nowej awarii.

Dźwięk ciągły – alarm.

Długi dźwięk co sekundę – alarm pożarowy.

2. Obsługa systemu alarmowego

W rozdziale opisane zostały wybrane operacje, które możesz wykonać przy pomocy menu z ikonami. W opisie pominięto autoryzację użytkownika, która będzie wymagana podczas korzystania z manipulatora.

Obsługa systemu alarmowego przy pomocy terminalu odbywa się w identyczny sposób jak przy pomocy manipulatora LCD z menu tekstowym. Opis obsługi systemu alarmowego przy pomocy manipulatora LCD z menu tekstowym znajduje się w instrukcji użytkownika centrali alarmowej.

2.1 Załączenie czuwania

Wykonanie opisanych niżej czynności rozpoczyna procedurę załączenia czuwania. Procedura ta kończy się, gdy kończy się czas na wyjście (jeśli kończy się powodzeniem, zostaje załączone czuwanie – patrz też „Niepowodzenie procedury załączania czuwania” s. 16). Jeżeli czas na wyjście jest równy 0, czuwanie jest załączane natychmiast.



Dodatkowe informacje na temat załączania czuwania, typów czuwania itd. znajdziesz w instrukcji użytkownika centrali alarmowej INTEGRA lub INTEGRA Plus.







W rozdziale opisane zostały operacje, które należy wykonać, aby załączyć pełne czuwanie. Pozostałe typy czuwania łączy się w sposób analogiczny. Zamiast ikony łączyjącej pełne czuwanie dotknij ikonę łączyjącą inny typ czuwania.

Instalator może przygotować makropolecenia, które uproszczą procedurę łączywania czuwania (szczególnie w przypadku systemu podzielonego na wiele stref).

2.1.1 Załączenie pełnego czuwania we wszystkich strefach





1. Dotknij  na ekranie głównym. Wyświetli się ekran „Załączenie czuwania”.
2. Dotknij . Wyświetli się ekran wyboru (jeżeli z manipulatora masz dostęp do 1 strefy, rozpocznie się w niej od razu procedura łączywania czuwania).
3. Dotknij . We wszystkich strefach, do których masz dostęp, rozpocznie się procedura łączywania czuwania.

2.1.2 Załączenie pełnego czuwania w wybranych strefach

1. Dotknij  na ekranie głównym. Wyświetli się ekran „Załączenie czuwania”.
2. Dotknij . Wyświetli się ekran wyboru.
3. Dotknij . Wyświetli się ekran prezentujący strefy przy pomocy odpowiednio opisanych pól. Dotknij pole, żeby wybrać strefę. W polu wyświetlona zostanie ikona  (na dole ekranu pojawi się pełna nazwa strefy). Gdy skończysz wybieranie stref, dotknij . W strefach tych rozpocznie się procedura łączywania czuwania.



Jeżeli naciśniesz pole na 3 sekundy:

- w polu wyświetlana była ikona  – we wszystkich polach pojawi się ikona ,
- w polu wyświetlana była ikona  – we wszystkich polach pojawi się ikona .

2.1.3 Szybkie załączenie czuwania

Instalator może zezwolić na łączywanie czuwania bez wprowadzania hasła. Czuwanie jest łączywane w strefach wskazanych przez instalatora. Skonsultuj z instalatorem, czy szybkie łączywanie czuwania jest możliwe i w jaki sposób. Ustawienia fabryczne manipulatora przewidują możliwość szybkiego łączywania pełnego czuwania w następujący sposób:





1. Dotknij ekran statusu w lewym górnym rogu. Wyświetlone zostaną makropolecenia przypisane do pierwszej grupy.
2. Dotknij . Rozpocznie się procedura łączywania czuwania.

2.1.4 Odmowa załączenia czuwania

Instalator może zaprogramować centralę w taki sposób, że nie uda się rozpocząć procedury załączenia czuwania, jeśli:

- w strefie naruszone jest wejście;
- w systemie jest awaria (w tym sabotaż);
- miał miejsce alarm zweryfikowany.

Wyświetlony zostanie wówczas terminal i komunikat precyzujący przyczynę odmowy. Komunikat może dodatkowo sugerować działania, które możesz podjąć:

- „1=Ok” - po dotknięciu  wrócisz na poprzedni ekran (załączenie czuwania jest niemożliwe);
- „1=Zał” - po dotknięciu  czuwanie zostanie załączone pomimo naruszonego wejścia lub awarii (wymuszone załączenie czuwania);
- „2=Sprawdź” - po dotknięciu  możesz przejrzeć listę naruszonych / zablokowanych wejść lub awarii. W trakcie przeglądania listy naruszonych / zablokowanych wejść, po dotknięciu  możesz aktualnie wyświetlane wejście zablokować / odblokować.

2.1.5 Niepowodzenie procedury załączania czuwania

Instalator może zaprogramować centralę w taki sposób, że czuwanie nie zostanie załączone, jeśli w chwili zakończenia odliczania czasu na wyjście:

- w strefie jest naruszone wejście, które nie było naruszone, gdy rozpoczęta została procedura załączenia czuwania;
- ma miejsce awaria, której nie było, gdy rozpoczęta została procedura załączenia czuwania.

2.2 Wyłączenie czuwania



Jeżeli jest alarm (pamięć alarmu), wyłączenie czuwania skutkuje równoczesnym skasowaniem alarmu.

Dotknij  na ekranie głównym. W zależności od stanu systemu:



- I. Nie ma alarmu (pamięci alarmu) i czuwa 1 strefa / masz dostęp do 1 strefy
Czuwanie zostanie wyłączone.
- II. Jest alarm (pamięć alarmu) i czuwa 1 strefa / masz dostęp do 1 strefy

Wyświetli się ekran „Kasowanie alarmu / Wyłączenie czuwania”. Dotknij .

- III. Nie ma alarmu (pamięci alarmu) i czuwają co najmniej 2 strefy
Wyświetli się ekran wyboru.



Dotknij , jeśli chcesz wyłączyć czuwanie we wszystkich strefach, do których masz dostęp z manipulatora.

Dotknij , jeśli chcesz wybrać strefy, w których ma zostać wyłączone czuwanie. Wyświetli się ekran prezentujący strefy przy pomocy odpowiednio opisanych pól. Dotknij pole, żeby wybrać strefę. W polu wyświetlona zostanie ikona  (na dole ekranu pojawi się pełna nazwa strefy). Gdy skończysz wybieranie stref, dotknij , żeby wyłączyć w nich czuwanie.

IV. Jest alarm (pamięć alarmu) i czuwają co najmniej 2 strefy

Wyświetli się ekran „Kasowanie alarmu / Wyłączenie czuwania”. Dotknij , a następnie postępuj zgodnie ze wskazówkami z punktu III.

2.3 Kasowanie alarmu (bez wyłączenia czuwania)





Dotknij  na ekranie głównym. W zależności od stanu systemu:

- I. Jest alarm (pamięć alarmu) i żadna strefa nie czuwa
Alarm zostanie skasowany.
- II. Jest alarm (pamięć alarmu) i czuwa co najmniej 1 strefa





Wyświetli się ekran „Kasowanie alarmu / Wyłączenie czuwania”. Dotknij . Alarm zostanie skasowany.







2.4 Przegląd zdarzeń

2.4.1 Przegląd wszystkich zdarzeń

1. Dotknij  na ekranie głównym. Wyświetli się ekran „Status systemu”.
2. Dotknij . Wyświetli się ekran „Historia zdarzeń”.
3. Dotknij . Wyświetlone zostaną trzy ostatnie zdarzenia zapisane w pamięci centrali alarmowej. Ikona  umożliwi przejrzenie wcześniejszych zdarzeń.

2.4.2 Przegląd wybranych zdarzeń

1. Dotknij  na ekranie głównym. Wyświetli się ekran „Status systemu”.
2. Dotknij . Wyświetli się ekran „Historia zdarzeń”.
3. Dotknij . Wyświetli się ekran „Historia zdarzeń (wybrane)”.
4. Dotknij . Wyświetli się ekran prezentujący typy zdarzeń.

5. Zaznacz typy zdarzeń, które mają zostać pokazane, a następnie dotknij . Wróć na poprzedni ekran, na którym pojawi się dodatkowa ikona .
6. Jeżeli mają zostać pokazane zdarzenia tylko z określonych stref, dotknij . Wyświetli się ekran prezentujący strefy przy pomocy odpowiednio opisanych pól. Dotknij pole, żeby wybrać strefę. W polu wyświetlona zostanie ikona  (na dole ekranu pojawi się pełna nazwa strefy). Gdy skończysz wybieranie stref, dotknij . Wróć na poprzedni ekran.
7. Dotknij . Wyświetlone zostaną trzy ostatnie zdarzenia zapisane w pamięci centrali alarmowej, które spełniają wybrane kryteria. Ikona  umożliwia przejście wcześniejszych zdarzeń.



Skrócona instrukcja instalacji

Pełna instrukcja instalacji dostępna jest na stronie www.satel.pl



System alarmowy powinien być instalowany przez wykwalifikowany personel.

Wszystkie połączenia elektryczne należy wykonywać przy wyłączonym zasilaniu.

Ostrzeżenie

Urządzenie to jest urządzeniem klasy A. W środowisku mieszkalnym może ono powodować zakłócenia radioelektryczne. W takich przypadkach można żądać od jego użytkownika zastosowania odpowiednich środków zaradczych.

Manipulator INT-TSH przeznaczony jest do montażu wewnątrz pomieszczeń. Miejsce montażu powinno umożliwiać łatwy i wygodny dostęp użytkownikom systemu.

1. Otwórz obudowę manipulatora (rys. 1). Pokazane na rysunku narzędzie służące do otwierania obudowy jest dołączone do manipulatora.

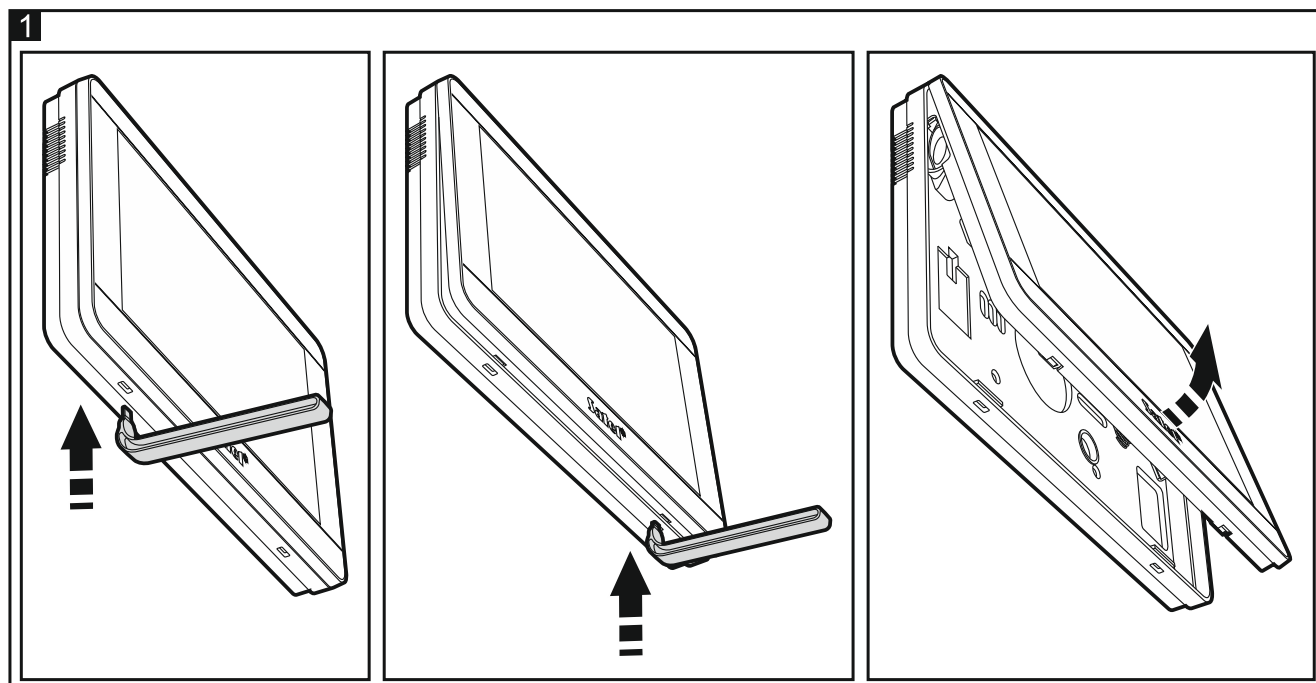

2. Przyłóż podstawę obudowy do ściany i zaznacz położenie otworów montażowych.
3. Wywierć w ścianie otwory na kołki montażowe.
4. Zamontuj w ścianie puszkę instalacyjną, do której zostaną doprowadzone kable i w której umieszczony zostanie pierścień ferrytowy.



Zadaniem dołączonego do manipulatora pierścienia ferrytowego jest zmniejszenie poziomu emisji elektromagnetycznej. Pierścień ferrytowy powinien znaleźć się możliwie jak najbliżej obudowy.

5. Nawiń kable na pierścień ferrytowy. Maksymalnie trzy zwoje na kabel.
6. Przeprowadź kable przez otwór w podstawie obudowy.
7. Przy pomocy kołków i wkrętów przymocuj podstawę obudowy do ściany.

8. Zaciski DTM, CKM i COM manipulatora połącz z odpowiednimi zaciskami magistrali komunikacyjnej centrali alarmowej (rys. 2). Do wykonania połączenia zaleca się stosowanie kabla prostego nieekranowanego. Jeśli użyjesz kabla typu „skrętka”, pamiętaj, że jedną parą skręconych przewodów nie wolno przesyłać sygnałów CKM (zegar) i DTM (dane). Przewody muszą być prowadzone w jednym kablu. Długość przewodów nie powinna przekroczyć 300 m.

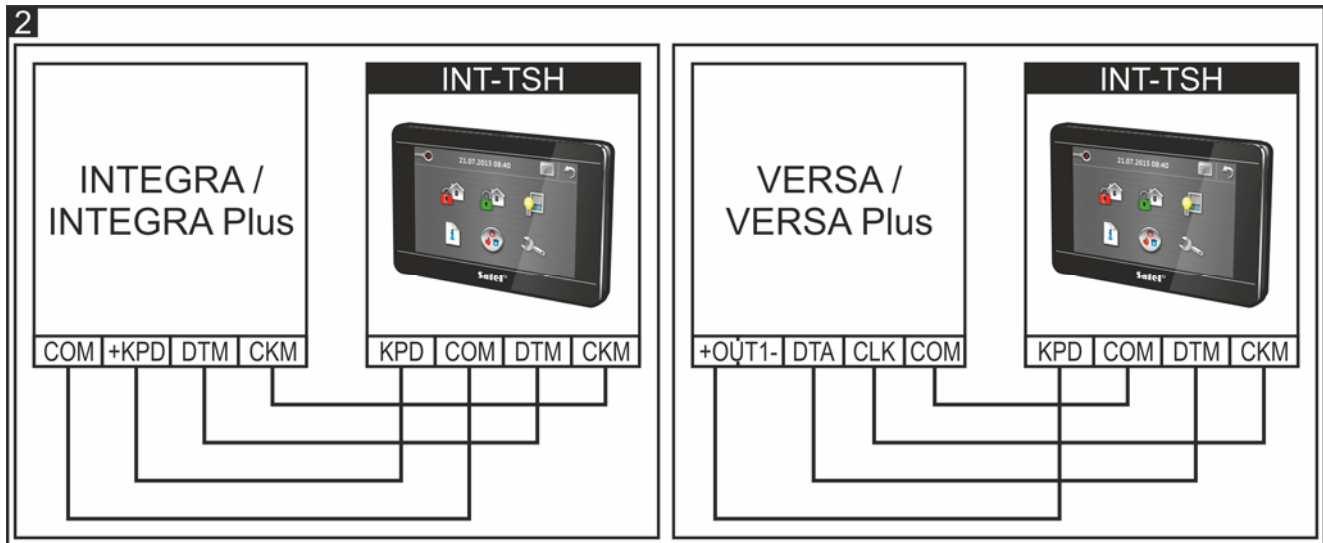

9. Podłącz przewody do zacisków dodatkowych wejść, jeśli mają być do nich podłączone czujki (czujki podłącza się analogicznie jak do wejść na płycie głównej centrali). Wejścia są obsługiwane w przypadku podłączenia manipulatora do centrali INTEGRA / INTEGRA Plus.
10. Podłącz przewody zasilania do zacisków KPD i COM. Manipulator może być zasilany bezpośrednio z centrali alarmowej, z ekspandera z zasilaczem lub z dodatkowego zasilacza.



Jeżeli manipulator ma być zasilany bezpośrednio z centrali alarmowej, zacisk KPD manipulatora:

- *INTEGRA 64 / INTEGRA 128 / INTEGRA 64 Plus / INTEGRA 128 Plus / INTEGRA 256 Plus: możesz połączyć z zaciskiem +KPD centrali,*
- *INTEGRA 24 / INTEGRA 32 / INTEGRA 128-WRL: połącz z zaciskiem OUT1 lub OUT2 (tylko wyjścia wysokoprądowe mają wystarczającą obciążalność prądową – wyjście zaprogramuj jako typ 41. ZASILANIE),*
- *VERSA 5 / VERSA 10 / VERSA 15 / VERSA Plus: połącz z zaciskiem „+” wyjścia wysokoprądowego OUT1 lub OUT2 (tylko wyjścia wysokoprądowe mają wystarczającą obciążalność prądową).*

11. Załóż panel przedni na zaczepach i zatrzaśnij obudowę.

Opis zacisków

- KPD** - wejście zasilania.
- COM** - masa.
- DTM** - dane.
- CKM** - zegar.
- Z1, Z2** - wejścia.
- RSA, RSB** - zaciski przewidziane do przyszłych zastosowań (RS-485).

Deklaracja zgodności jest dostępna pod adresem www.satel.eu/ce