



PSACH 01244

v.1.2

PSACH 24VAC/4A/1x4A

Zasilacz AC do 1 kamery obrotowej, obudowa ABS

PL

Wydanie: 8 z dnia 02.11.2017

Zastępuje wydanie: 7 z dnia 02.09.2015



Cechy zasilacza:

- wyjście zasilania 24VAC/4A lub 27V AC/ 3,7A do kamery
- napięcie zasilania 230V AC
- zabezpieczenia:
 - przeciwzwarceniowe SCP
 - przeciążeniowe OLP
 - termiczne OHP
 - antysabotażowe
- obudowa hermetyczna IP 65
- gwarancja – 2 lata od daty produkcji

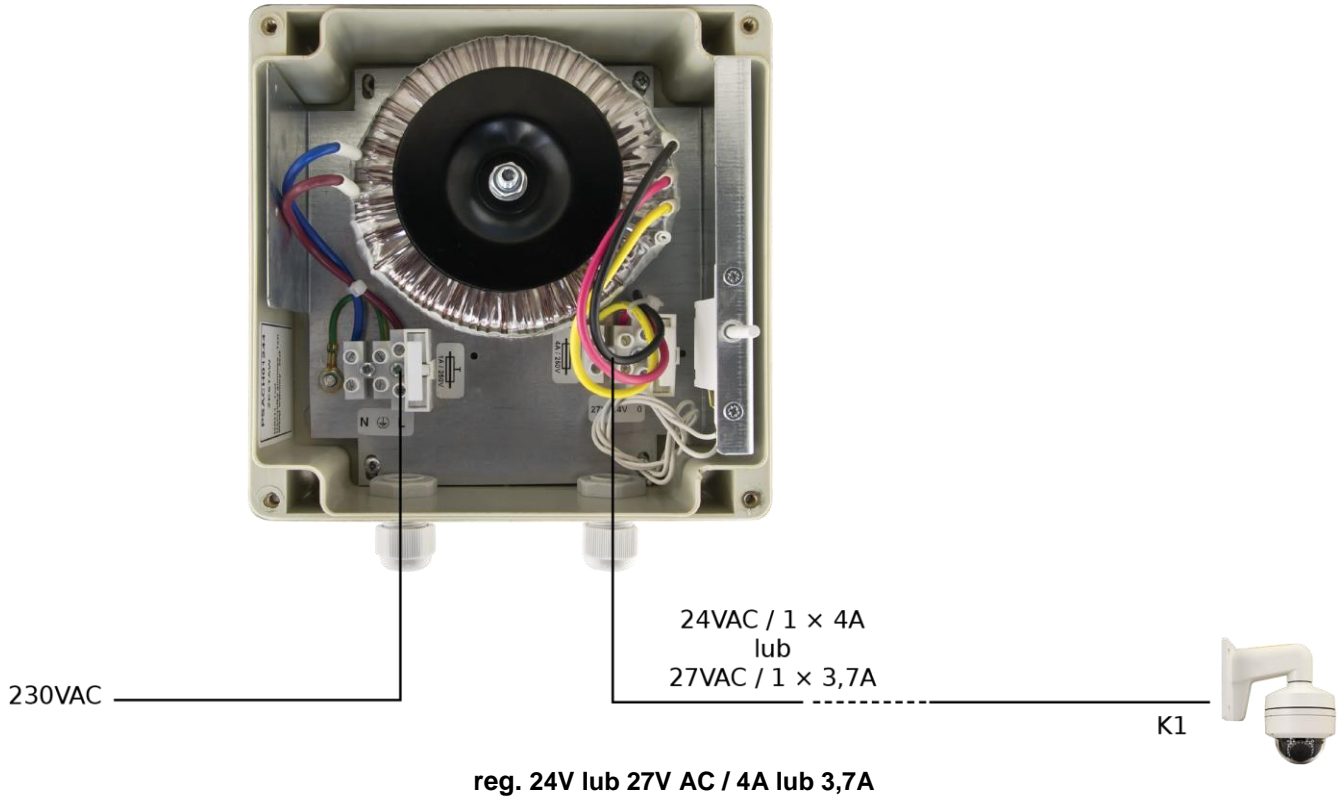
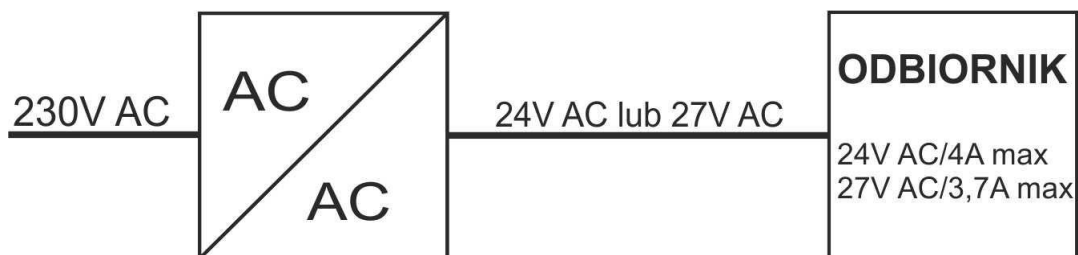
Przykład zasilania kamery obrotowej zasilanej napięciem zmiennym AC.**Schemat poglądowy zastosowania zasilacza:****SPIS TREŚCI:**

1. Opis techniczny.
 - 1.1. Opis ogólny
 - 1.2. Schemat blokowy
 - 1.3. Opis elementów
 - 1.4. Parametry techniczne
2. Instalacja.
 - 2.1. Wymagania
 - 2.2. Procedura instalacji
3. Sygnalizacja pracy.
 - 3.1. Wyjście techniczne
4. Obsługa oraz eksploatacja.
 - 4.1. Przeciążenia lub zwarcie
 - 4.2. Konserwacja

1. Opis techniczny.

1.1. Opis ogólny.

Zasilacz AC/AC przeznaczony jest do zasilania urządzeń wymagających napięcia AC o wartości **24V AC** ($U_1=24V AC/ U_2= 27V AC$) i wydajności całkowitej **4A@24V AC**. Posiada zabezpieczenia: przeciwzwarcowe (SCP), przeciążeniowe (OLP), termiczne transformatora (OHP). Zasilacz umieszczony jest w obudowie plastikowej (ABS), natynkowej wyposażonej w mikroprzełącznik (TAMPER) sygnalizujący otwarcie drzwiczek (czołówki).

1.2. Schemat blokowy.

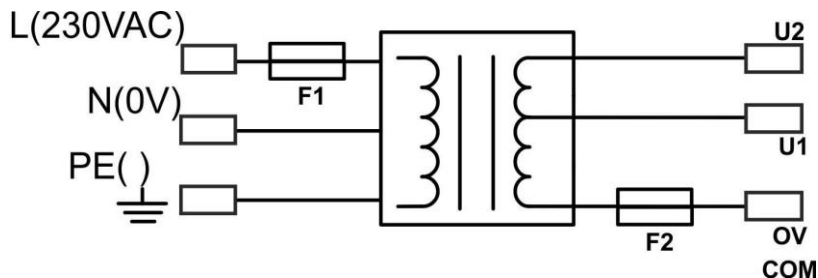

Rys.1. Schemat blokowy zasilacza.

1.3. Opis elementów.

Tabela 1. Elementy zasilacza.

Element nr [Rys. 2]	Opis
[1]	Transformator separacyjny
[2]	TAMPER, styk sygnalizacji antysabotażowej (NC)
[3]	AUX: U2-U1-0V złącze napięcia wtórnego, zasilanie urządzeń (SEC)
[4]	F2 bezpiecznik w obwodzie napięcia wtórnego
[5]	F1 bezpiecznik w obwodzie zasilania (230V AC, PRI)
[6]	L-N złącze zasilania 230V AC, Złącze ochrony PE

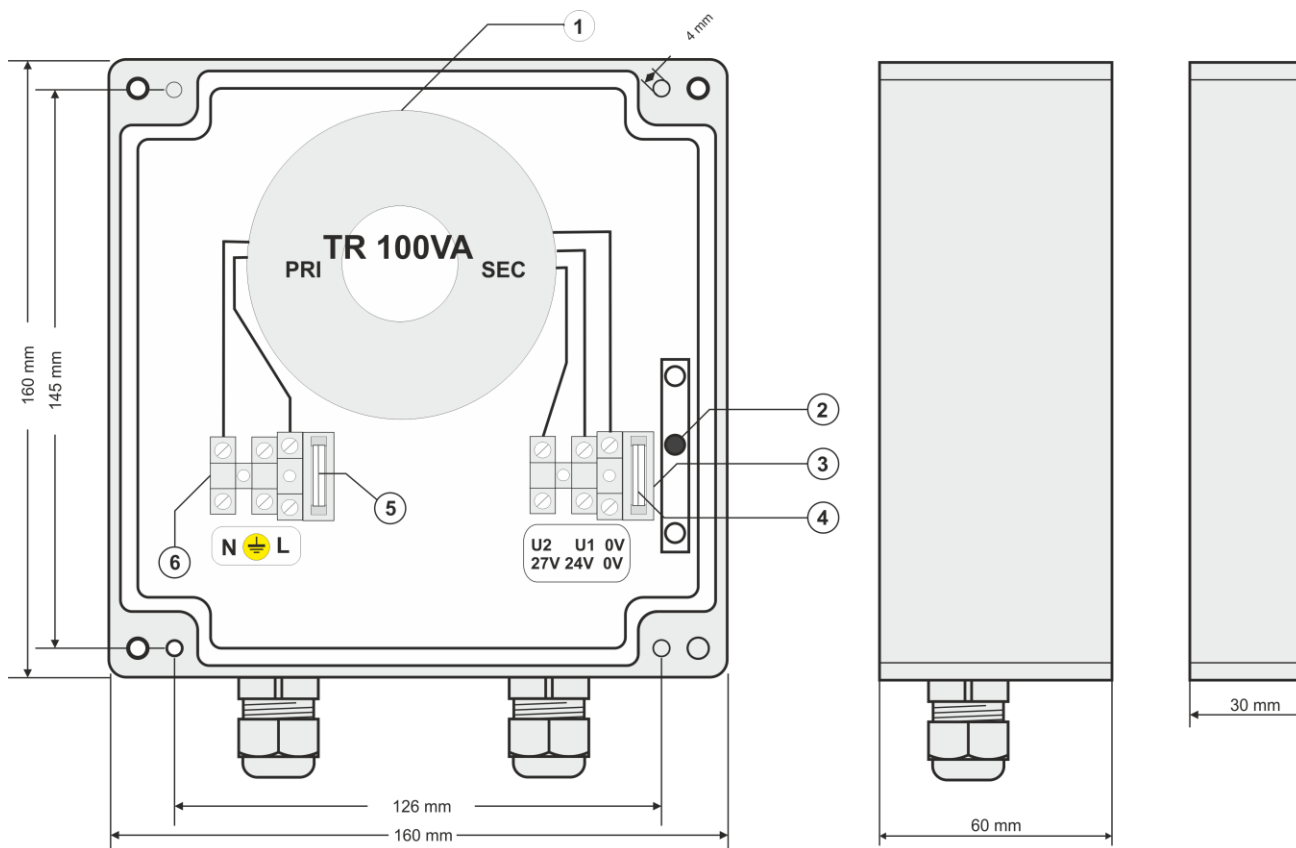

Rys.2. Widok zasilacza.

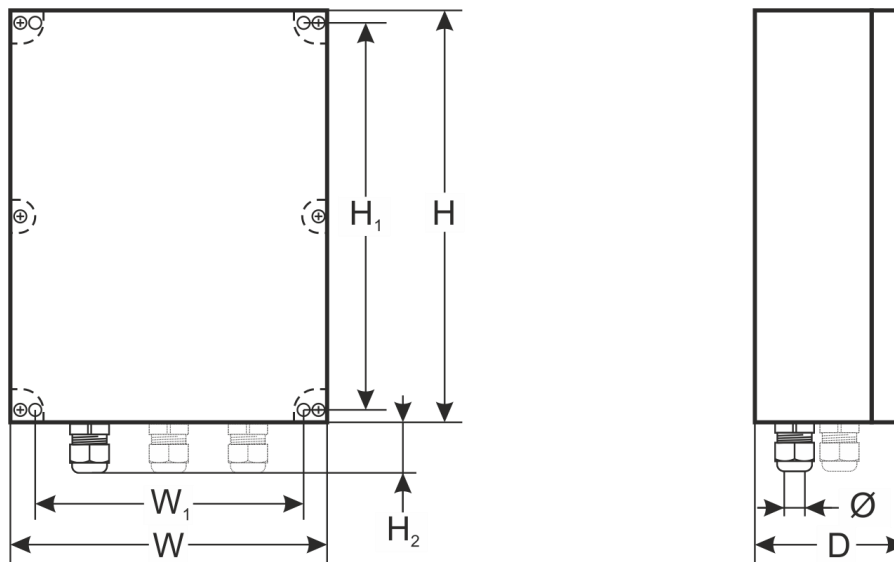

1.4. Parametry techniczne:

- parametry elektryczne (tab.2)
- parametry mechaniczne (tab.3)
- bezpieczeństwo użytkowania (tab.4)
- parametry eksploatacyjne (tab.5)

Parametry elektryczne (tab. 2).

Napięcie zasilania	230V AC (-15%/+10%)
Pobór prądu	0,5A max.
Częstotliwość zasilania	50Hz
Moc zasilacza S	100VA max.
Napięcie wyjściowe	U1: 23V±28V AC (100% obciążenia ÷ 0% obciążenia) U2: 25,5V±31,5V AC (100% obciążenia ÷ 0% obciążenia)
Prąd wyjściowy	4A@24V AC max. lub 3,7A@27V AC max.
Zabezpieczenie przed zwarciami SCP	1x F 4A bezpiecznik topikowy - uszkodzenie bezpiecznika topikowego wymaga wymiany wkładki topikowej
Zabezpieczenie przed przeciążeniem OLP	obwód AC 24V: 1x F 4A obwód AC 230V: 1x T 1A
Zabezpieczenie termiczne	wewnętrzne transformatora
Zabezpieczenie antysabotażowe: - TAMPER sygnalizujące otwarcie obudowy zasilacza	- microswitch, styki NC (obudowa zamknięta), 0,5A@50V DC (max.)
Bezpiecznik F1	T 1A/250V
Bezpiecznik F2	F 4A/ 250V

Parametry mechaniczne (tab. 3).

Wymiary zewnętrzne zasilacza	W=160, H=160, D=90 [+/- 2 mm]
Wymiary montażowe zasilacza	W ₁ =126, H ₁ =145 [+/- 2 mm]
Wysokość dławnic	H ₂ =25 [mm]
Ilość dławnic/średnica przewodu	2szt. / 4÷8mm
Waga netto/brutto	2,2/2,3 kg
Obudowa	ABS, IP65, kolor jasny szary
Zamykanie	Wkręt walcowy x 4 (z czoła)
Złącza	Zasilanie: Φ0,63-2,50 (AWG 22-10) Wyjścia: Φ0,63-2,50 (AWG 22-10) Wyjście TAMPER: przewody, 25cm
Uwagi	Obudowa posiada demontowaną płytę montażową z układami zasilacza.

Bezpieczeństwo użytkowania (tab.4).

Klasa ochronności PN-EN 60950-1:2004	I (pierwsza)
Stopień ochrony PN-EN 60529: 2002 (U)	IP65
Wytrzymałość elektryczna izolacji: - pomiędzy obwodem wejściowym (sieciowym) a obwodami wyjściowymi zasilacza (I/P-O/P) - pomiędzy obwodem wejściowym a obwodem ochronnym PE (I/P-FG) - pomiędzy obwodem wyjściowym a obwodem ochronnym PE (O/P-FG)	3000V AC min. 1500V AC min. 500V AC min.
Rezystancja izolacji: - pomiędzy obwodem wejściowym a wyjściowym lub ochronnym	100 MΩ, 500V/DC

Parametry eksploatacyjne (tab.5).

Temperatura pracy	-25°C...+40°C
Temperatura składowania	-25°C...+60°C
Wilgotność względna	10%...90% bez kondensacji
Wibracje w czasie pracy	niedopuszczalne
Udary w czasie pracy	niedopuszczalne
Nasłonecznienie bezpośrednie	niedopuszczalne
Wibracje i udary w czasie transportu	Wg PN-83/T-42106

2. Instalacja.**2.1 Wymagania.**

Zasilacz AC/AC przeznaczony jest do montażu przez wykwalifikowanego instalatora, posiadającego odpowiednie (wymagane i konieczne dla danego kraju) zezwolenia i uprawnienia do przyłączania (ingerencji) w instalacje 230V AC oraz instalacje niskonapięciowe. Urządzenie powinno być zamontowane w pomieszczeniach zamkniętych zgodnie z II klasą środowiskową, o wilgotności powietrza RH=90% maks. i temperaturze z zakresu -25°C do +40°C (tabela 5). Zasilacz powinien pracować w pozycji pionowej lub poziomej.

Przed przystąpieniem do instalacji, należy sporządzić bilans obciążenia zasilacza. W czasie normalnej eksploatacji suma prądów pobieranych przez odbiorniki nie może przekroczyć **I=4A@24V AC**.

Ponieważ zasilacz zaprojektowany jest do pracy ciągłej nie posiada wyłącznika zasilania, dlatego należy zapewnić właściwą ochronę przeciążeniową w obwodzie zasilającym. Należy także poinformować użytkownika o sposobie odłączenia zasilacza od napięcia sieciowego (najczęściej poprzez wydzielenie i oznaczenie odpowiedniego bezpiecznika w skrzynce bezpiecznikowej). Instalacja elektryczna powinna być wykonana według obowiązujących norm i przepisów.

2.2 Procedura instalacji.

- Przed przystąpieniem do instalacji należy upewnić się, że napięcie w obwodzie zasilającym 230V jest odłączone.**
- Zamontować zasilacz w wybranym miejscu i doprowadzić przewody połączeniowe (dokręcić dławnice).
- Przewody zasilania (~230V AC) podłączyć do zacisków L-N zasilacza. Przewód uziemiający podłączyć do zacisku oznaczonego symbolem uziemienia . Połączenie należy wykonać kablem trójżyłowym (z żółto-zielonym przewodem ochronnym PE). Przewody zasilające należy doprowadzić do odpowiednich zacisków płytki przyłączeniowej, poprzez przepust izolacyjny.



Szczególnie starannie należy wykonać obwód ochrony przeciwporażeniowej: żółto-zielony przewód ochronny kabla zasilającego musi być dołączony z jednej strony do zacisku oznaczonego  w obudowie zasilacza. Praca zasilacza bez poprawnie wykonanego i sprawnego technicznie obwodu ochrony przeciwporażeniowej jest NIEDOPUSZCZALNA! Grozi uszkodzeniem urządzeń, porażeniem prądem elektrycznym.

- Podłączyć przewody odbiorników do złączy U1-0V i/lub U2-0V kostki zaciskowej (należy sporządzić bilans obciążenia zasilacza).
- Załączyć zasilanie ~230V AC.
- Po zainstalowaniu i sprawdzeniu poprawności działania zasilacza należy zamknąć obudowę.

3. Sygnalizacja pracy.

3.1 Wyjście techniczne.

Zasilacz posiada wyjście sygnalizacyjne, umożliwiające przekazanie informacji o sabotażu obudowy (otwarciu obudowy).

- **TAMPER** - wyjście sygnalizacji otwarcia zasilacza, wyjście typu styki bez potencjałowe sygnalizujące stan drzwiczek zasilacza, zasilacz zamknięty: NC, zasilacz otwarty: NO.

4. Obsługa oraz eksploatacja.

4.1 Przeciążenia lub zwarcie wyjścia zasilacza.

Wyjście zasilacza U1-U2-0V zabezpieczone są przeciwzwarciowo poprzez bezpiecznik topikowy (wkładka). W przypadku obciążenia zasilacza prądem przekraczającym 4A@24V AC (110% ÷ 150% mocy S) następuje uszkodzenie bezpiecznika F2 i/lub F1 (w obwodzie 230V AC). W przypadku awarii należy wymienić bezpiecznik zgodny z oryginałem.

4.2 Konserwacja.

Wszelkie zabiegi konserwacyjne można wykonywać po odłączeniu zasilacza od sieci elektroenergetycznej. Zasilacz nie wymaga wykonywania żadnych specjalnych zabiegów konserwacyjnych jednak w przypadku znacznego zapylenia wskazane jest jedynie odkurzenie jego wnętrza sprężonym powietrzem. W przypadku wymiany bezpiecznika należy używać zamienników zgodnych z oryginalnymi (zalecanymi).



OZNAKOWANIE WEEE

Zużytego sprzętu elektrycznego i elektronicznego nie wolno wyrzucać razem ze zwykłymi domowymi odpadami. Według dyrektywy WEEE obowiązującej w UE dla używanego sprzętu elektrycznego i elektronicznego należy stosować oddzielne sposoby utylizacji.

W Polsce zgodnie z przepisami ustawy o zużytym sprzęcie elektrycznym i elektronicznym zabronione jest umieszczanie łącznie z innymi odpadami zużytego sprzętu oznakowanego symbolem przekreślonego kosza. Użytkownik, który zamierza się pozbyć tego produktu, jest obowiązany do oddania ww. do punktu zbierania zużytego sprzętu. Punkty zbierania prowadzone są m.in. przez sprzedawców hurtowych i detalicznych tego sprzętu oraz gminne jednostki organizacyjne prowadzące działalność w zakresie odbierania odpadów. Prawidłowa realizacja tych obowiązków ma znaczenie zwłaszcza w przypadku, gdy w zużytym sprzęcie znajdują się składniki niebezpieczne, które mają negatywny wpływ na środowisko i zdrowie ludzi.

Ogólne warunki gwarancji

Ogólne warunki gwarancji dostępne na stronie www.pulsar.pl
[ZOBACZ](#)

Pulsar

Siedlec 150, 32-744 Łapczyca, Polska
Tel. (+48) 14-610-19-40, Fax. (+48) 14-610-19-50
e-mail: biuro@pulsar.pl, sales@pulsar.pl
http:// www.pulsar.pl, www.zasilacze.pl